

Новый

VILLAGIO  
REALTY



id 8279 / Сан-Сити

## Сан-Сити - Трехкомнатная квартира

61 180 000 ₽ | 76 м<sup>2</sup> | Без отделки

Жилой комплекс «Сан-Сити» в Сочи — это современный проект, представляющий собой идеальное сочетание комфорта, стиля и удобства.

Санузлы

1 шт.

+7 495 186 06 50

sale@villagio.ru

Олимпийский пр., 7



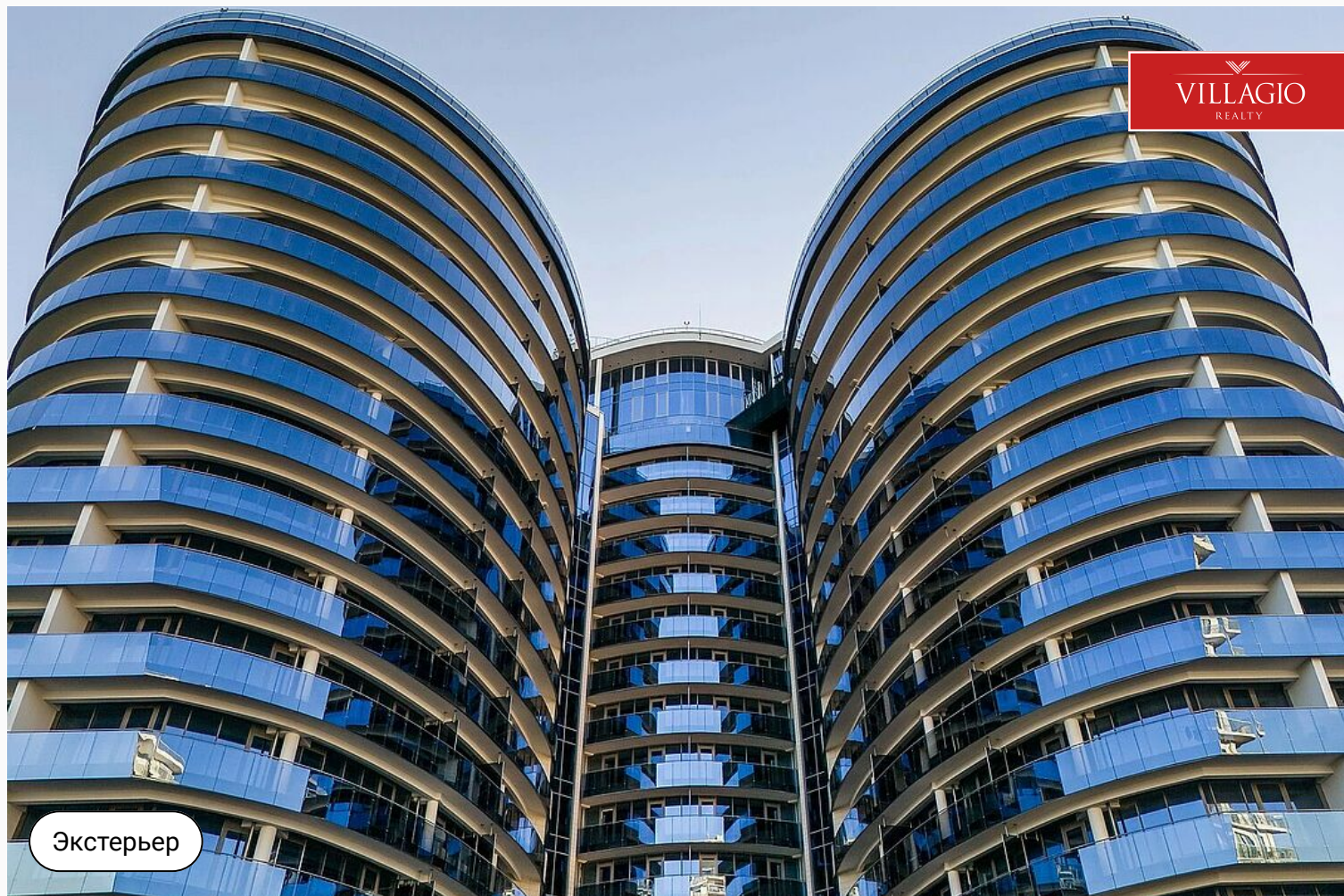

Экстерьер

## Описание

Жилой комплекс «Сан-Сити» в Сочи — это современный проект, представляющий собой идеальное сочетание комфорта, стиля и удобства. Комплекс расположен в живописном районе, где горные вершины встречаются с теплым Черным морем. Это делает «Сан-Сити» идеальным местом для тех, кто ценит красоту природы, а также удобство городской жизни. Классицизм архитектурного стиля, уютные территории, качественные материалы — все это создает гармоничное пространство для проживания.

Комплекс предлагает разнообразные варианты жилых помещений, от компактных студий до просторных многокомнатных квартир. Все квартиры оснащены современными средствами коммуникации, что обеспечивает максимальную комфортность для проживания. Большие панорамные окна позволяют наслаждаться великолепными видами на море и горы, наполняя пространство естественным

светом. Внутренние планировки apartments продуманы до мелочей, что обеспечивает максимально удобное и функциональное использование пространства.

На территории комплекса «Сан-Сити» предусмотрены все необходимые удобства для комфортного проживания: спортивные площадки, зоны отдыха, детские площадки и зеленые скверы. Также предусмотрены места для парковки, что является важным аспектом для автовладельцев. Помимо этого, в шаговой доступности находятся магазины, кафе и рестораны, что позволяет жителям не тратить много времени на повседневные нужды.

Один из наиболее привлекательных аспектов «Сан-Сити» — это его расположение. Сочи славится своим мягким климатом, красивыми пляжами и насыщенной культурной жизнью. Жители комплекса будут иметь возможность наслаждаться всеми преимуще...





Экстерьер

## Ключевые детали

Отделка

**Без отделки**

Площадь дома

**76 м<sup>2</sup>**

Этажи

**1 этаж**

Класс объекта

**Deluxe**

Канализация

**Централизованная  
канализация**

Электричество

**Электричество**

Водоснабжение

**Центральное  
водоснабжение**

SPA

Отделочные материалы класса DeLuxe

Домашний кинотеатр

Винный погреб

Бассейн больше десяти метров

Кабинет

Зимний сад

Камин

Крытый бассейн

Бассейн меньше десяти метров

Сауна

Скоростной интернет

Хаммам

Бильярд

Оранжерея

Лифт

Спортивный зал

Терраса

Открытый бассейн





VILLAGIO  
REALTY

Экстерьер



VILLAGIO  
REALTY

Экстерьер



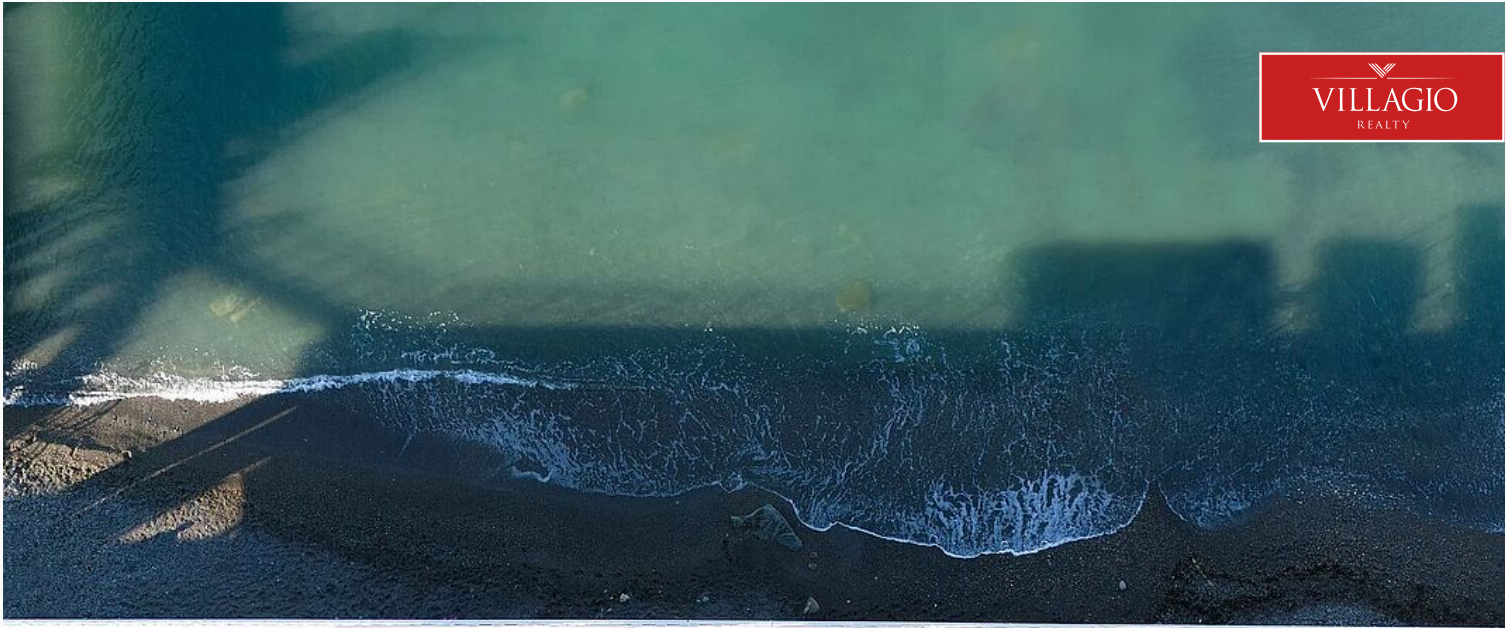

Экстерьер



Экстерьер





Экстерьер



Интерьер



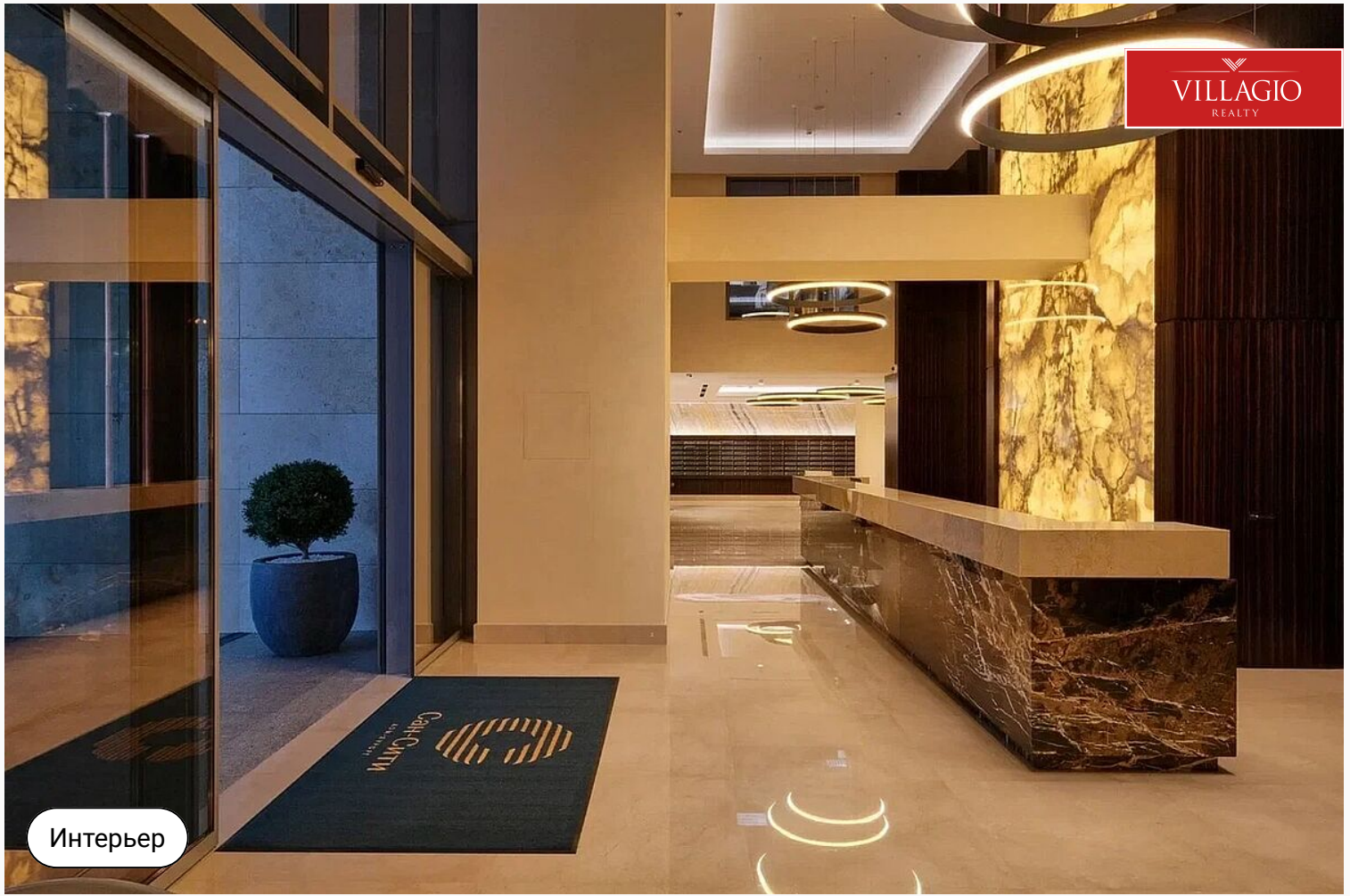

VILLAGIO  
REALTY

Интерьер



VILLAGIO  
REALTY

Интерьер





Интерьер



Интерьер





VILLAGIO  
REALTY

Интерьер



VILLAGIO  
REALTY

Интерьер





Интерьер

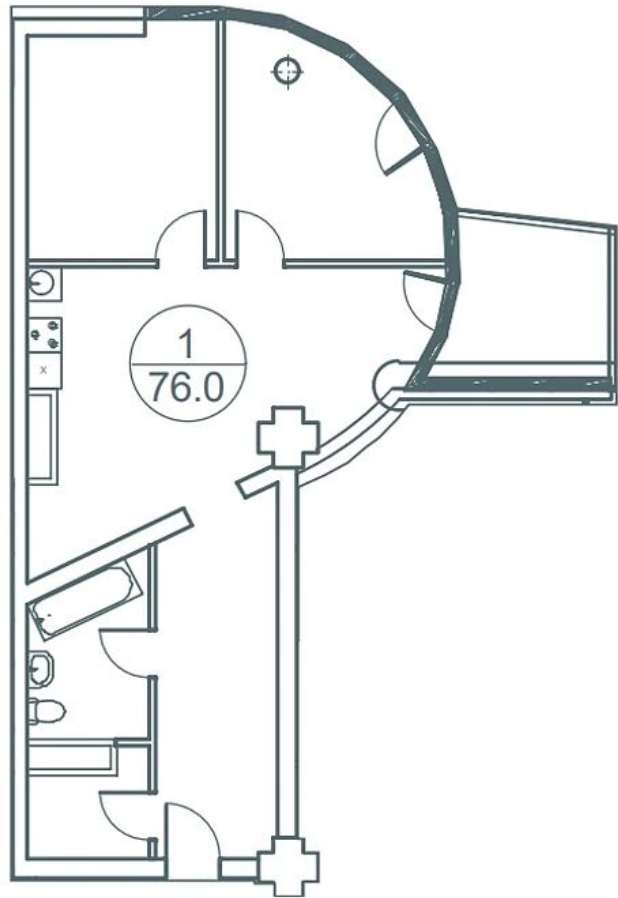

План-схема



Вид на горы

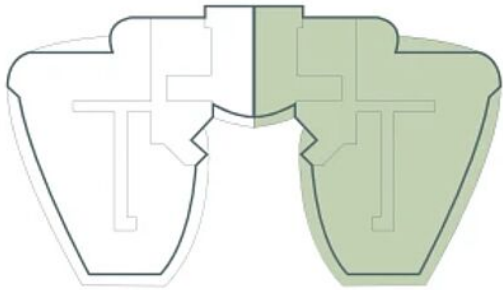

Вид на море

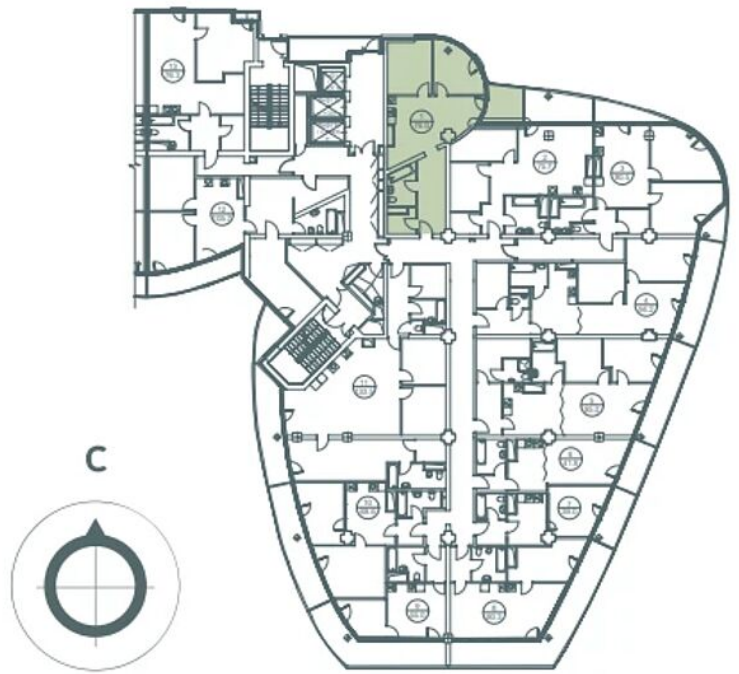

План-схема



Преимущество





Преимущество

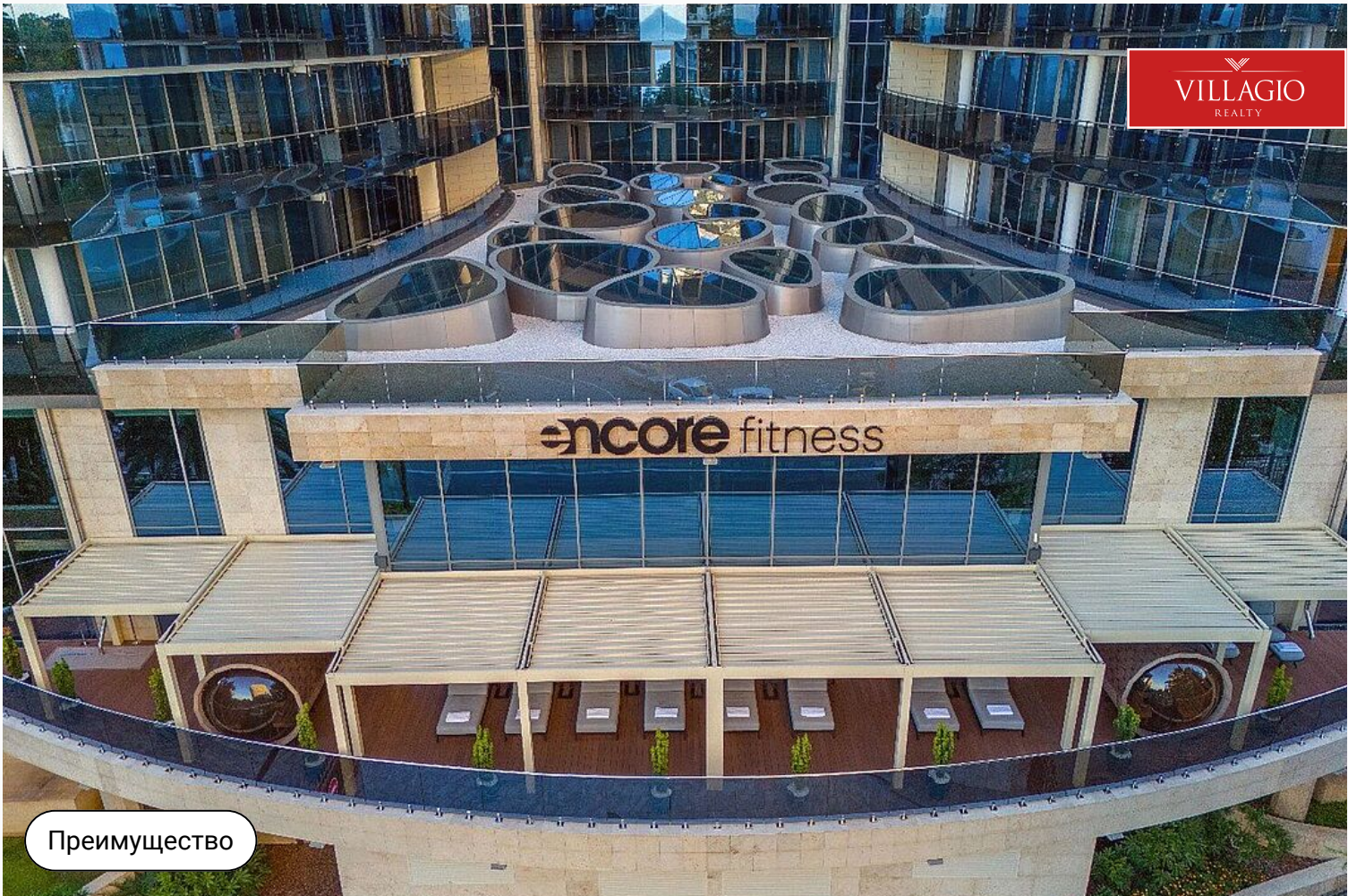

Преимущество



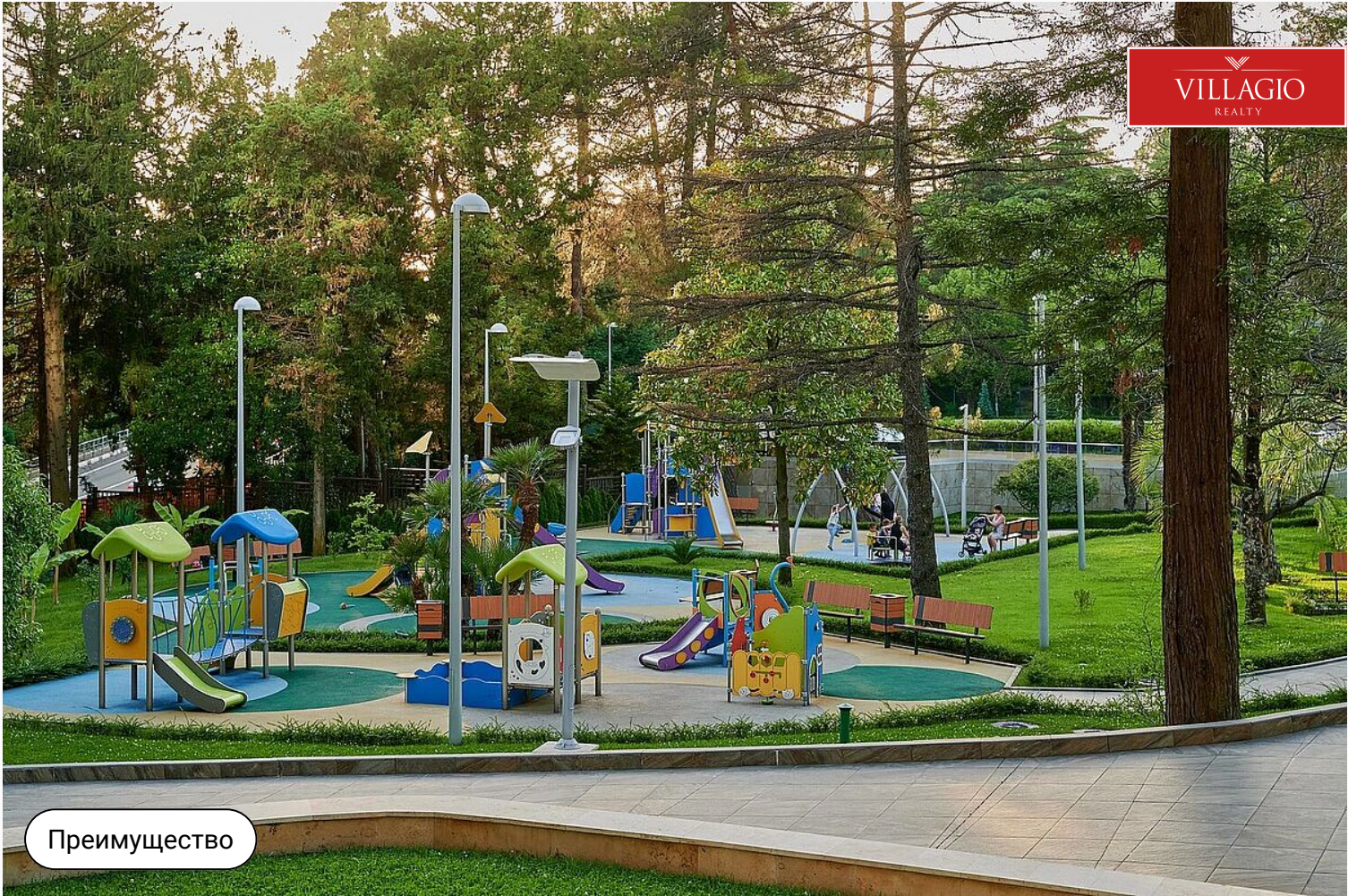

Преимущество

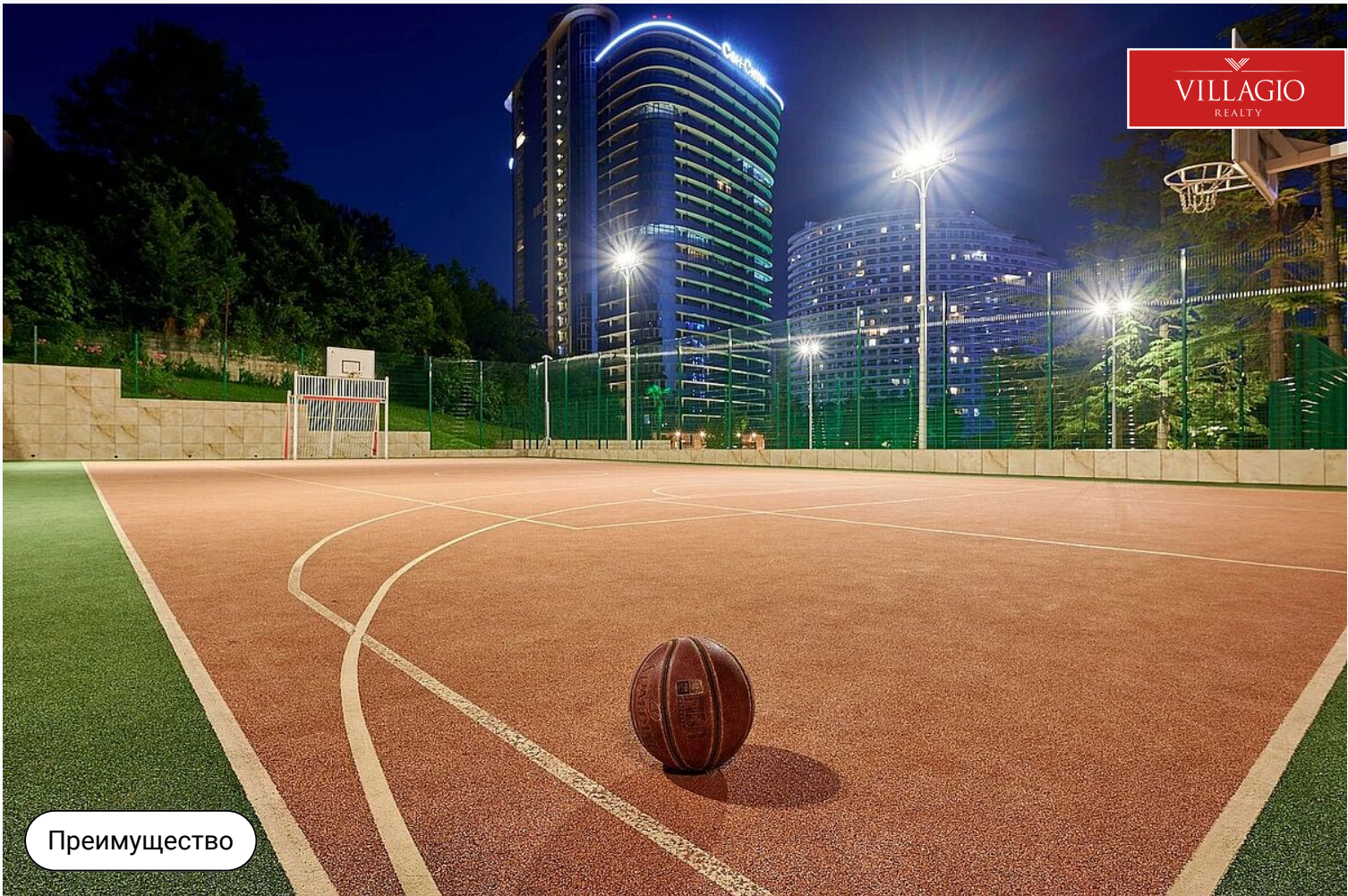

Преимущество



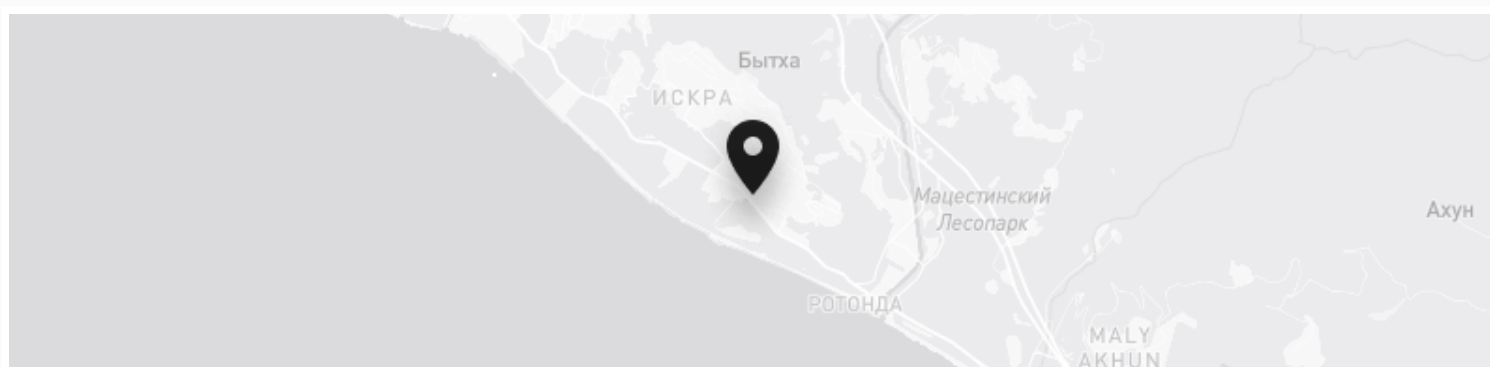
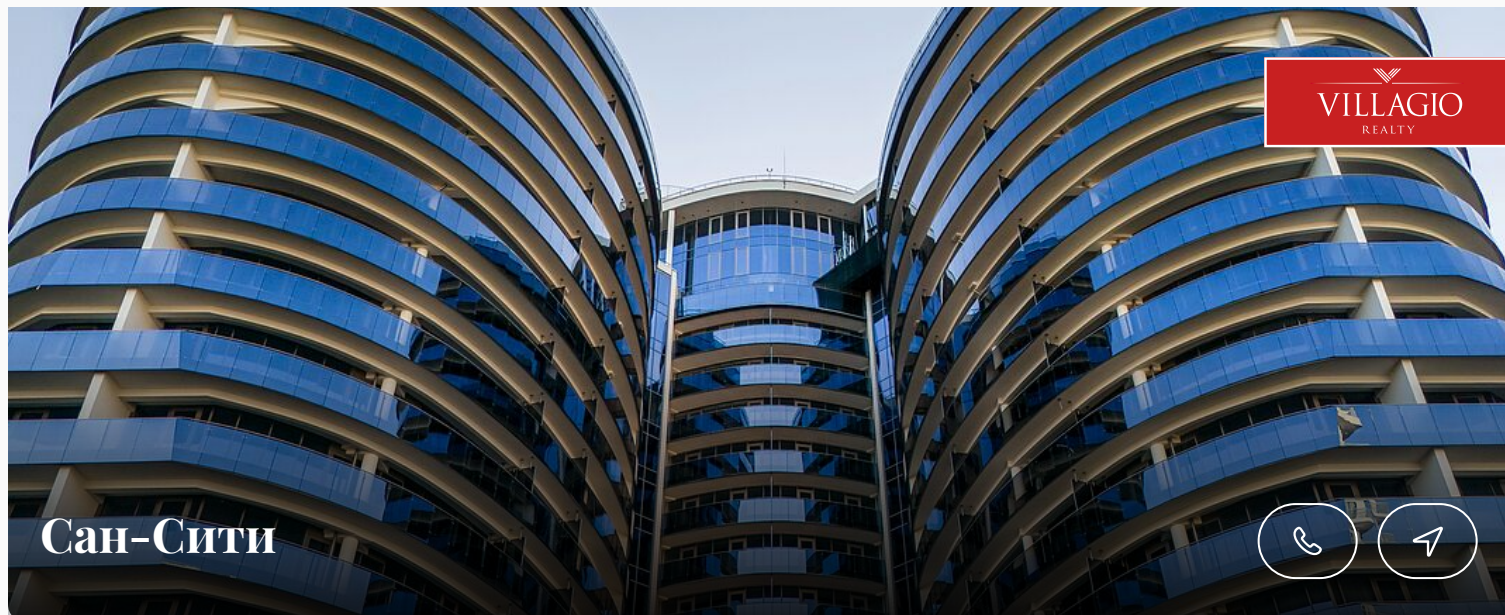

## Контакты Villagio-Realty

Главный офис — Олимпийский пр., 7

Офис продаж Millennium Park — 23 км, Новорижское шоссе

Офис продаж Renaissance park — 19 км, Новорижское шоссе

